

**Druckluftnagler Typ 97/25-550**

[1] Abmessungen: L = 228; H = 178 B = 46 mm;

[2] Gewicht: 1,2 kg.

[3] Zulässiger Luftdruck: 6 bar,

[4] empfohlener Betriebsdruck: 5 - 6 bar.

[5] Luftverbrauch pro Eintreibvorgang bei 6 bar:  
0,45 l freie Luft.[6] Eintreibgegenstand: Industrieklammern Typ 97  
in den Längen von 10 bis 25 mm.[7] A-bewerteter Einzelereignis-  
Schalleistungspegel  $L_{wa,1s} = 88$  dB[8] A-bewerteter Einzelereignis-  
Emission Schalldruckpegel  
am Arbeitsplatz  $L_{pA,1s} = 80$  dB[9]\*Vibrationskennwert liegt unter der  
Deklarationsgrenze.

[10] Magazinart: Unterlader

[11] Ladekapazität: min 156 Klammern

[12] Luftanschluß: 9 bis 10 mm Nennweite

1

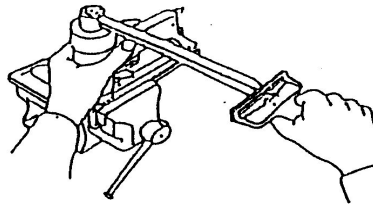

2

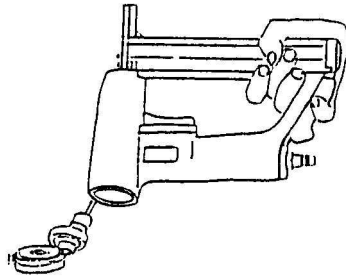

3

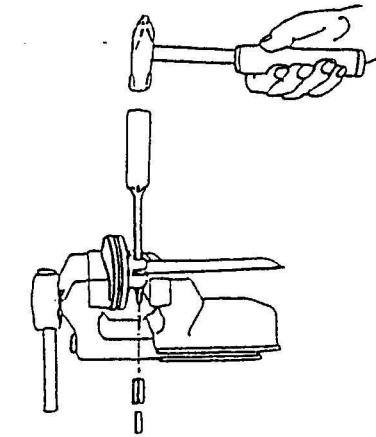

4

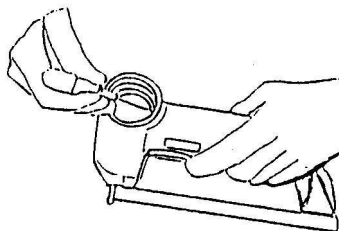

Diese Ersatzteilliste/Servicehinweise bilden mit dem beiliegenden Benutzer-Handbuch die Betriebsanleitung. Bitte vor Inbetriebnahme aufmerksam lesen und Sicherheitshinweise unbedingt beachten.

**Austausch von Verschleißteilen**

**Achtung:** Gerät von der Pneumatik-Druckquelle trennen, Klammermagazin entleeren.

**Austausch des Treibers**

Schraubkappe herausdrehen, Feder und Hauptventilkörper entnehmen (Bild 1). Das Gerät umdrehen und durch leichte Schläge auf eine Holzunterlage die Treiber-Kolbeneinheit vorsichtig herausklopfen (Bild 2). Den Stift 13300174 und die Spannhülse 13300258 mittels Durchschlag soweit herausdrücken, daß sich der Treiber auswechseln läßt (Bild 3). Verwenden Sie die Hilfsvorrichtung "Montageklotz" 14401092. Die Befestigung der Kappe muß mit einem Drehschrauber erfolgen, bei dem das Drehmoment auf 8 Nm eingestellt ist.

**Auswechseln des Kolben O-Ringes**

Siehe Beschreibung "Auswechseln des Treibers", dann O-Ring 13300078 auswechseln und mit O-Ring-Fett 13301706 oder mit Öl 13301708 einsetzen.

**Auswechseln des Puffers**

Siehe Beschreibung "Auswechseln des Treibers". Mit einem kleinen Schraubendreher den O-Ring 13300150 demontieren (Bild 4), dann den Puffer mit dem Zylinder von unten herausdrücken. Bei der Montage die Teile mit O-Ring-Fett oder Öl wieder einsetzen und auf richtigen Sitz achten (Bild 5).

**Austausch von Zugfeder und Schubkasten**

Anschlag 14404270 mit einem Durchschlag zum großen Durchmesser hin herausdrücken (Bild 6). Den Unterschieber nach hinten aus der Abdeckschiene herausziehen. Abschlußstück 14406321 demontieren (Bild 7). Zugfeder an der Abdeckschiene aushaken und mit Schubkasten entnehmen. Neue Zugfeder erst in den Schubkasten haken, unter die Umlenkrollen im Unterschieber nach hinten führen und einhaken (Bild 8).

**Auswechseln der Ventil-O-Ringe**

Kappe herausdrehen, Hauptventil entnehmen. Die einem stärkeren Verschleiß unterworfenen O-Ringe 13300025 und 13300013 sollten komplett ausgewechselt werden und mit O-Ring Fett 13301706 oder Öl 13301708 wieder eingesetzt werden

English

**Pneumatic Stapler Type 97/25-550**

This Spare parts list/service instructions and the enclosed Operator's Manual constitute the Operating Instructions. Before using read both and strictly observe safety instructions.

In the German section of the spare parts list the technical data are listed under codes [ ] (also see User Manual).

**Replacing wearing parts**

**Attention:** Disconnect the device from the pneumatic pressure source. Empty the staple magazine.

**Replacing the driver**

Unscrew the screw cap, remove spring and main valve (fig. 1). Turn the device round and carefully knock out the driver-piston unit by tapping it gently against a wooden base (fig. 2). With a pin punch tap out pin 13300174 and split pin 13300258. Use mounting block 14401092. The driver blade can then be removed. Replacement of the blade is a reversal of the above procedure (fig. 3). The cap must be fixed with a screwdriver set to a tightening torque of 8 Nm.

**Replacing the piston O-ring**

See description "Replacing the driver", then replace O-ring 13300078 (fig. 3) and insert with O-ring grease 13301706 or oil 13301708

**Replacing the buffer**

See description "Replacing the driver". Dismantle the O-ring 13300150 using a small screwdriver (fig 4), then push out the buffer with the cylinder from below. When

reassembling the device insert the parts with O-ring grease or oil, ensuring that they are positioned correctly (fig. 5).

**Replacing the tension spring and the drawer**

Using a drift punch push out the end stop 14404270 towards the larger diameter (fig 6). Pull the lower slide backwards out of the cover bar. Dismantle end piece 14406321 (fig 7). Unhook the tension springs from the cover bar and remove with the drawer. First hook new tension springs into the drawer, then guide them underneath the deflection pulleys in the lower slide and hook into position (fig. 8).

**Replacing the valve O-rings**

Unscrew the cap, remove main valve. The O-rings 13300025 and 13300013 which are subject to greater wear should be replaced entirely and new ones inserted with O-ring grease 13301706 or oil 13301708

français

**Agrafeuse pneumatique Type 97/25-550****Instructions de montage et entretien**

Cette Nomenclature des pièces détachées et instructions de montage et le Manuel de l'utilisateur font partie du Mode d'Emploi. Avant utilisation veuillez les lire attentivement.

La partie en langue allemande contient les caractéristiques techniques avec des références [ ] (voir manuel d'instruction).

**Remplacement des pièces d'usure**

Attention: séparer l'appareil de la source de pression pneumatique, vider le magasin d'agrafes.

**Remplacement du chassoir**

Dévisser la chape, retirer le ressort et le corps de la vanne principale (figure 1). Tourner l'appareil et frapper légèrement sur un support en bois pour retirer l'unité à piston du chassoir (figure 2). Chasser l'axe 13300174 et la douille fendue 13300258 avec un mandrin afin de pouvoir enlever le marteau (fig. 3) Utiliser l'outil adapté 14401092. Fixer la chape avec un étau dont le moment de serrage est réglé à 8 Nm.

**Remplacement du joint torique du piston**

Voir description „Remplacement du chassoir“, puis remplacer le joint torique 13300078 (figure 3) et utiliser de la graisse pour joints toriques 13301706 ou de l'huile 13301708

**Remplacement du tampon**

Voir description „Remplacement du chassoir“. Avec un petit tournevis, démonter le joint torique 13300150, puis (figure 4), par le bas, sortir le tampon avec le cylindre en appuyant dessus. Lors du montage, remettre les pièces avec de la graisse pour joints toriques ou de l'huile et veiller au bon logement (figure 5).

**Remplacement des ressorts de traction et des tiroirs**

Sortir la butée 14404270 avec un poinçon dans le sens du grand diamètre (figure 6). Retirer le coulisseau inférieur par l'arrière hors du rail de protection. Démontez la pièce de fermeture 14406321 (figure 7). Décrocher les ressorts de traction du rail de protection et les retirer avec les tiroirs. Mettre de nouveaux ressorts d'abord dans les tiroirs, les installer vers l'arrière sous les galets de renvoi dans le coulisseau inférieur, puis les accrocher (figure 8).

**Remplacement des joints toriques de la vanne**

Dévisser la chape. Retirer la vanne principale. Remplacer intégralement les joints toriques 13300025 et 13300013 soumis à une forte usure et en installer avec de la graisse 13301706 ou de l'huile 13301708

español

**Grapadora neumática tipo 97/25-550**

Esta Lista de piezas e instrucciones de mantenimiento son partes - junto con las Instrucciones para el operario - de las normas de trabajo. Antes del utilizo deben leerse detenidamente dichas instrucciones y atender las instrucciones de seguridad.

En la parte alemana de la lista de repuestos figuran datos técnicos bajo cifras características [ ]. (Véase también el manual de usuario.)

**Recambio de piezas de desgaste**

**Atención:** Separar el aparato de la fuente de presión neumática. Vaciar el cargador de grapas.

**Recambio del hincador**

Desenroscar la caperuza desenroscable y retirar el muelle y el cuerpo de la válvula principal (Ilustración 1). Dar la vuelta al aparato y sacar cuidadosamente a golpecitos la unidad hincador/émbolo, golpeando el equipo ligeramente sobre una base de madera (Ilustración 2). Sacar la spina 13300174 y el pasador elástico 13300258 con un punzón, hasta que pueda cambiarse la lengüeta (fig. 3). Utilice el dispositivo auxiliar "Taco de montaje 14401092". Asegurar la caperuza mediante un destornillador cuyo par de fuerzas esté ajustado en 8 Nm.

### Recambio de la junta toroidal del émbolo

Véase la descripción "Recambio del Hincador" y recambiar a continuación la junta toroidal 13300078 (Ilustración 3) montándola con grasa para juntas toroidales 13301706 o con Aceite 13301708

### Recambio del amortiguador

Véase la descripción "Recambio del Hincador". Desmontar la junta toroidal 13300150 mediante (Ilustración 4) un pequeño destornillador y apretar hacia afuera el amortiguador con el cilindro desde abajo. Al efectuar el montaje, volver a colocar las piezas con grasa para juntas toroidales o aceite, cuidando de que asienten perfectamente (Ilustración 5).

### Recambio de muelle de tracción y caja de empuje

Apretar el topo 14404270 hacia afuera con ayuda de un pasador en dirección hacia el diámetro grande (Ilustración 6). Sacar la corredera inferior del riel de cobertura tirando hacia atrás. Desmontar la pieza terminal 14406321 (Ilustración 7). Desenganchar los muelles de tracción del riel de cobertura y retirarlas junto con la caja de empuje. Enganchar primero nuevos muelles de tracción en la caja de empuje, hacerlos pasar por debajo de los rodillos de reenvío hacia atrás en la corredera inferior y engancharlos (Ilustración 8).

### Recambio de las juntas toroidales de válvula

Desenroscar la caperuza y retirar la válvula principal. Es conveniente reemplazar las juntas toroidales 13300025 y 13300013 completamente, ya que están sujetas a un mayor desgaste. Colocar las nuevas juntas con grasa para juntas toroidales 13301706 ó aceite 13301708

italiano

### Fissatrice pneumatica 97/25 - 550

La Lista ricambi/istruzioni di manutenzione e l'allegato Manuale per l'utilizzatore costituiscono le istruzioni per l'uso. Leggere attentamente prima di utilizzare la fissatrice e rispettare assolutamente le norme di sicurezza riportate.

#### Sostituzione delle parti di usura

Nella parte tedesca della distinta pezzi di ricambio, dati tecnici sono evidenziati tra parentesi quadre [ ], (cfr. anche il manuale per l'operatore).

#### Sostituzione di parti soggette ad usura

**Attenzione:** staccare l'apparecchio della sorgente di pressione pneumatica, vuotare il caricatore fascette.

#### Sostituzione del driver

Svitare il tappo a vite, prelevare la molla ed il corpo della valvola principale (Fig.1). Girare l'apparecchio e tramite colpetti sulla base di legno fare uscire attentamente l'unità driver-pistone (Fig.2). Spingere in fuori la spina 13300174 e la boccola espansione 13300258 a mezzo di un punteruolo per quanto sufficiente a permettere la sostituzione della lama (fig. 3). Utilizzare allo scopo l'attrezzatura speciale 14401092. Il tappo deve essere fissato con un cacciavite, tramite il quale viene regolato un momento torcente pari a 8 Nm.

#### Sostituzione dell'O-Ring del pistone

Vedere descrizione "Sostituzione del driver", quindi sostituire l'O-Ring 13300078 inserendovi l'O-Ring con grasso 13301706 con olio 13301708

#### Sostituzione dell'ammortizzatore

Vedere descrizione "Sostituzione del driver". Smontare l'O-Ring 13300150 con l'aiuto di un piccolo cacciavite (Fig 4), quindi spingere fuori l'ammortizzatore dal basso insieme al cilindro. Per l'assemblaggio inserire nuovamente le parti usando il grasso o l'olio, riponendole attentamente nell'esatta posizione (Fig. 5).

#### Sostituzione della molla di trazione e del cassetto

Spingere fuori la battuta 14404270 effettuando una perforazione in direzione del diametro maggiore (Fig. 6). Estrarre il rinforzo interno dalla parte posteriore delle guide. Smontare il terminale 14406321 (Fig 7). Sganciare la molla di trazione e sfilarla insieme al cassetto. Agganciare una nuova molla nel cassetto, posizionarla all'indietro sotto i rulli di deviazione nella guida ed agganciare il tutto (Fig. 8).

#### Sostituzione degli O-Ring della valvola

Svitare il tappo. Estrarre la valvola principale. Gli O-Ring 13300025 e 13300013 usurati dovranno essere sostituiti con O-Ring ingrassati 13301706 oliati 13301708

Nederlands

### Luchtdruktacker Type 97/25 - 550

Deze onderdelenlijst en service-instructie vormt één geheel met bijgaand instructieboekje en de gebruiksaanwijzing. Lees het zorgvuldig voordat het apparaat in gebruik wordt genomen en houd u strikt aan de veiligheidsvoorschriften.

In het Duitse gedeelte van de reserve-onderdelenlijst staan technische specificaties onder codenummers [ ]. (Zie ook het bedieningshandboek).

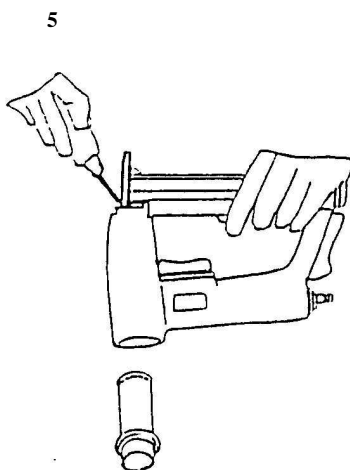

6

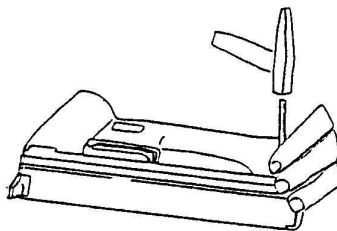

7

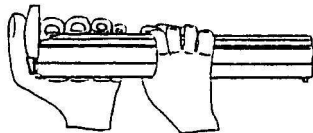

8

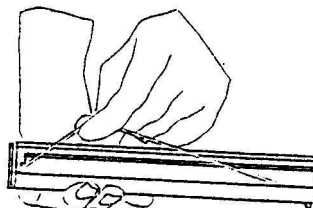

### Het vervangen van slijtonderdelen

Let op: Het apparaat van de pneumatische drukbron scheiden, nietemagazijn leegmaken.

### Vervangen van de drijver

Schroefkapje eruit draaien, veer en hoofdventieleenheid eruit nemen (afbeelding 1). Het apparaat omdraaien en door lichte slagen op de drijver-zuigerenheid er voorzichtig uitkloppen (afbeelding 2). De pen 13300174 en de spanhuls 13300258 d.m.v. een doorslag zover eruitdrukken, dat het slagmes vervangen kan worden (afb.3). Gebruik het hulpstuk 14401092 om beschadiging te voorkomen. De bevestiging van het kapje moet worden uitgevoerd met een boorschroever, waarbij het koppel op 8 Nm is ingesteld.

### Vervangen van de zuiger O-ring

Zie beschrijving "Vervangen van de drijver", dan O-ring 13300078 vervangen en met O-ring vet 13301706 of met olie 13301708 aanbrengen.

### Vervangen van de buffer

Zie beschrijving "Vervangen van de drijver". Met een kleine schroevendraaier de O-ring 13300150 demonteren (afbeelding 4), vervolgens de buffer met de cilinder er van onder uitdrukken. Bij de montage de delen met O-ring vet of olie weer aanbrengen en op correcte bevestiging letten (afbeelding 5).

### Vervangen van de trekveer en schuifeenheid

Aanslag 14404270 met een doorslag naar de grote diameter toe naar buiten drukken (afbeelding 6). De onderschuif naar achteren uit het afdekrail trekken. De Eindstuk 14406321 demonteren (afbeelding 7). Trekveren aan het afdekrail losmaken en er met de schuifeenheid uitnemen. Nieuwe trekveren eerst in de schuifeenheid vastmaken, onder de omkeerrollen in de onderschuif naar achteren duwen en inhaken (afbeelding 8).

### Vervangen van de ventiel O-ringen

Kapje eruit draaien, hoofdventiel eruit nemen. De aan sterkere slijtage onderhevige O-ringen 13300025 en 13300013 dienen compleet te worden vervangen en met O-ring vet 13301706 of olie 13301708 weer te worden aangebracht.

Dansk

### Tryklufstømmaskine type 97/25 - 550

Denne reservedelsliste/disse serviceoplysninger udgør sammen med vedlagte brugerhåndbog driftsvejledningen. Dette materiale bedes De venligst gennemlæse omhyggeligt samt ubetinget iagttage sikkerhedsoplysningerne før ibrugtagningen.

I den tyske del af reservedelslisten står tekniske data under identifikationsnumre [ ]. Udskiftning af sliddele

#### Udskiftning af sliddele

Bemærk: Apparatet adskilles fra pneumatik-trykkilden. Klammermagasinet tømmes.

#### Udskiftning af drivdornen

Skruekappen drejes ud, fjeder og hovedventillegeme tages ud (illustration 1). Apparatet vendes om og med lette slag mod et træunderlag bankes drivdornstempelene forsigtigt ud (illustration 2). Stiften 13300174 og spændetyllen 13300258 trykkes så langt ud, at drivdornen lader sig udskifte (illustration 3). Anvend hjælpeanordningen „Montageklods“ 14401092. Fastgørelsen af kappen skal ske ved hjælp af en mommentskruetrækker, hvis moment er indstillet på 8 Nm.

#### Udskiftning af stempel-O-ringen

Se beskrivelsen "Udskiftning af drivdornen", så udskiftes O-ring 13300078 og den nye indsættes med O-ringsfedt 13301706 eller med olie 13301708

#### Udskiftning af pufferen

Se beskrivelsen "Udskiftning af drivdornen". O-ring 13300150 afmonteres med en lille skruetrækker (illustration 4), derefter trykkes pufferen med cylinderen ud nedfra. Ved monteringen indsættes delene med O-ringsfedt eller olie igen; pas på, at de sidder på rette måde (illustration 5).

#### Udskiftning af trækfjeder og trykkasse

Anslag 14404270 trykkes ud med en dorn i retning af den store diameter (illustration 6). Underskyderen trækkes bagud ud af afdækningsskinen. Demontering af afslutningsstykket 14406321 (illustration 7). Trækfjeder ved afdækningsskinen hages ud og tages ud med trykkassen. Nye trækfjeder hages ind i trykkassen, føres under styrerullerne i underskyderen bagud og hages ind (illustration 8).

#### Udskiftning af ventil-O-ringe

Kappe drejes ud, hovedventil tages ud. O-ringene 13300025 og 13300013, der er udsat for et stærkere slid, bør udskiftes komplet og nye indsættes med O-ringsfedt 13301706 eller olie 13301708

## Tryckluftsdreven spikpistol typ 97/25 - 550

Denna reservdelslista/serviceanvisningar utgör en bruksanvisning i förening med bifogade handbok. Läs noggrant igenom anvisningarna innan pistolen tas i drift och följ säkerhetsanvisningarna!

I den tyska delen av reservdelslistan finns de tekniska uppgifterna vid kodnummer [ ]. Byta ut försättningsdelar

**Byte av sliddetaljer**

**Varning:** Bryt apparatens anslutning till tryckluftskällan och töm klammermagasinet.

**Byte av drivstykke**

Gånga ur ändstycket och lyft ut fjäder och huvudventilkropp (bild 1). Vänd på apparaten och driv med försiktiga slag mot ett underlägg av trä ut drivstykke-kolvenheten (bild 2). Driv med ett dorn ut stiftet 13300174 och spännhylsan 13300258 så långt att drivningen kan bytas (bild 3). Använd härvid hjälpverktyget "Montageklots" 14401092. Gånga i och dra ändstycket med momentnyckel inställd på 8 Nm.

**Byte av kolvens O ring**

Följ beskrivningen under "Byte av drivstykke". Vid byte av O ring 13300078 ska O ringfett 13301706 eller olja 13301708 appliceras på den nya O ringen.

**Byte av buffertstykke**

Följ beskrivningen under "Byte av drivstykke". Ta loss O ring 13300150 med hjälp av en liten (bild 4)skruvmejsel och tryck sedan underifrån ut buffertstykke med cylinder.

Samtliga detaljer ska före återmontering smörjas med O ringfett eller olja. Kontrollera att detaljerna förs till rätt monteringsläge (bild 5).

**Byte av dragfjäder och slidbox**

Tryck med lämplig drivdorn ut anslag 14404270 i riktning mot den större diametern (bild 6). Dra ut undersliden bakåt ur täckskenan. Demontera slutstycket 14406321 (bild 7). Haka loss dragfjädrarna från täckskenan och lyft ut dem tillsammans med slidboxen. Haka fast de nya dragfjädrarna i slidboxen, för dem därefter bakåt under brytrullarna i undersliden och haka fast dem (bild 8).

**Byte av ventilens O-ringar**

Gånga ur ändstycket och lyft ut huvudventilen. O ringarna 13300025 och 13300013 är utsatta för förstärkt slitage och bör därför bytas komplett. Applicera O ringfett 13301706 eller smörjolja 13301708 före återmontering.

## Paineilmanalausluskone tyyppi 97/25 - 550

Tämä varaosalista/huolto-ohjeet muodostavat käyttäjäkäsikirjan kanssa tuotteen käyttöohjeet. Lue käyttöohjeet huolellisesti ennen tuotteen käyttöönottoa ja noudata ehdottomasti turvallisuusohjeita.

Varaosalistan saksankielisessä osassa ovat tekniset tiedot merkitty tunnusnumeroin [ ]. Kuluvien osien vaihto

**Kuluvien osien vaihto**

**Huomio:** Irrota laite paineilmalähteestä, tyhjennä naulamakasiini.

**Ohjaimen vaihto**

Kierrä irti kierrekansi, poista jousi ja pääventtiilirunko (kuva 1). Käännä laite ja ravista ohjain-mäntäyksikkö varovasti ulos lyömällä kevyesti puualustaa vasten (kuva 2). Paina puikko 13300174 ja kiinnityshylsy 13300258 lävistimen avulla niin pitkälle ulos, että voit vaihtaa ohjaimen (kuva 3). Käytä apulaitetta "asennuspölkky" 14401092. Suojus on kiinnitettävä ruuvitalalla, jonka vääntömomentti on säädetty 8 Nm:iin.

**Männän O-renkaiden vaihto**

Ks. kuvaus "Ohjaimen vaihto", tämän jälkeen vaihda O-rengas 13300078, voitele kevyesti O-rengasrasvalla 13301706 tai öljyllä 13301708 ja aseta paikoilleen.

**Iskunvaimentimen vaihto**

Katso kuvausta "Ohjaimen vaihto". Irrota O-rengas 13300150 pienen ruuvitaltan avulla (kuva 4), tämän jälkeen paina iskunvaimennin ja sylinteri alhaalta päin irti. Voitele O-rengasrasvalla tai öljyllä, aseta paikoilleen ja tarkista oikea asento (kuva 5).

**Vetojouset ja vetolaatikon vaihto**

Paina vaste 14404270 lävistimen avulla irti leveämmän halkaisijan suuntaan (kuva 6). Vedä alaluisti taaksepäin irti peitekiskosta. Päättekappaleen 14406321 irrottaminen (kuva 7). Irrota vetojouset peitekiskosta ja poista ne yhdessä vetolaatikon kanssa. Kiinnitä uudet vetojouset ensin vetolaatikkoon, ohjaa ne alaluistissa olevien ohjauksullien aitse taakse ja kiinnitä paikoilleen (kuva 8).

**Venttiilin O-renkaiden vaihto**

Kierrä suojus irti. Poista pääventtiili. Vaihda kokonaan kaikki kovan kulutuksen alaiset O-renkaat 13300025 ja 13300013; voitele ne O-rengasrasvalla 13301706 tai öljyllä 13301708 ja kiinnitä paikoilleen

1	O-Ring	13300002	19	Treiber	14405358	30	Werkzeug, Teil 1	14404271	42	Auslöser	14404289
2	O-ring	13300013		Driver blade			Front nose			Trigger	
3	Joint torique	13300018		Marteau			Plaque frontale			Levier de détente	
4	Aro tórico	13300021		Lengueta			Placa guia delantera			Gatillo de disparo	
5	O-ring	13300024									
6	O-ring	13300025	20	Unterschieber	14404259	31	Werkzeug, Teil 2	14404274	43	Zwischenhülse	14404291
7		13300078		Back nose assembly			Back nose			Valve intermediate	
8		13300150		Chargeur			Plaque arrière			Arbre intermédiaire	
				Guia			Placa guia posterior			Valvula intermedio cilindro	
9	Stift	13300174	21	Stift	14404260	32	Kolben	14405357	44	Ventilbuchse	14404292
	Pin			Pin			Piston			Valve bush	
	Axe			Axe			Piston			Douille de soupape	
	Pasador			Pasador			Piston			Casquillo valvula	
10	Spannhülse	13300258	22	Abschlußstück	14406321	33	Puffer	14404883	45	Auslaßring	14404293
	Split pin			End piece			Bumper			Exhaust ring	
	Douille fendue			Pièce queue			Amortisseur			Défecteur	
	Pasador elastico			Pieza final			Amortiguador			Aro de descarga	
11	Sicherungsring	13300353	23	Abdeckschiene	14413240	35	Gehäuse	14404280	46	Zylinderstift	13300287
	Circlip			Cover			Body			Pin	
	Clips			Rail de couverture			Corps			Axe	
	Aro de seguridad			Tapa cargador			Cuerpo			Pasador	
12	Druckfeder	13300916	24	Schubkasten	14404265	36	Kappenscheibe	14404281			
	Pressure spring			Feeder bar			Cap disc				
	Ressort à pression			Chariot			Rondelle du capuchon				
	Muelle de presión			Barra cargador			Arandela de cabeza				
13	Zylinderschraube	13301105	25	Schenkelfeder	14404266	37	Kappe	14404282			
14	Allen bolt	13301110		Leg spring			Cap				
	Vis cylindrique			Ressort à branches			Capuchon				
	Tornillo allen			Muelle en pata			Cabeza				
15	Senkschraube	13301263	26	Sperrklinke	14405385	38	Dichtscheibe	14404283			
	Countersunk bolt			Locking pawl			Gasket				
	Vis creuse fraisée			Cliquet			Douille				
	Tornillo avellanado			Trinquete de cierre			Junta obturadora				
16	Anschlußnippel	14000244	27	Zugfeder	14404268	39	Hauptventil	14406216			
	Air hose connector			Tension spring			Main valve				
	Embout de raccordement			Ressort de traction			Soupape principale				
	Conector de aire manguera			Muelle de traccion			Valvula principal				
17	Dichtscheibe	14400063	28	Klinkenabdeckung	14405386	40	Zylinder	14405201			
	Gasket			Cover			Cylinder				
	Douille			Cache			Cylindre				
				Tapa			Cilindro				
18	Schaltstift	14403738	29	Anschlag	14404270	41	Ventilabdeckung	14404287			
	Valve pin			Stop			Valve cap				
	Bouton de commande			Butoir			Capuchon de soupape				
	Pasador valvula			Tope			Tapa valvula				

Typ 97/25-550 [Art.-Nr. 12000156]  
Type  
Tipo

